

紧固件和止动件

带六角头螺钉-MS3160

参数信息:

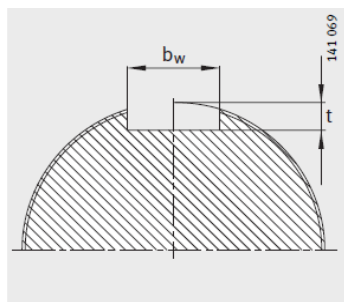
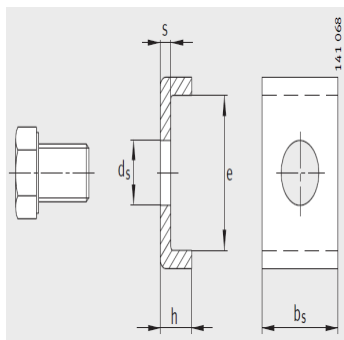

轴

型号:

止动卡板 完整:	MS3160
六角头螺钉:	M10 × 20
锁紧力矩 Nm:	51
质量 m kg:	0.059

尺寸:

s:	4
bs:	24
h:	12
ds:	12
e:	30.5

安装尺寸 轴槽:

b:	26
t:	9