

圆柱滚子轴承

半定位轴承 d 75-130mm-SL182216

参数信息:

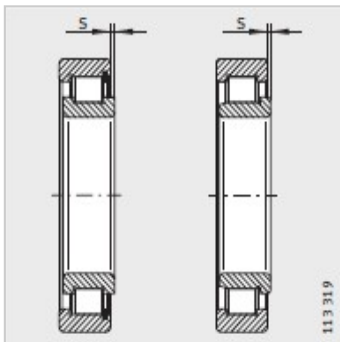
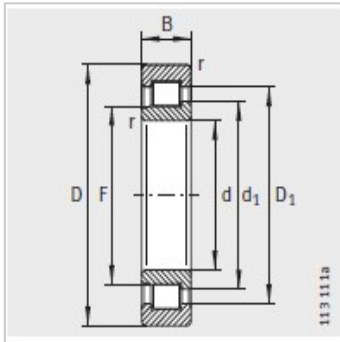
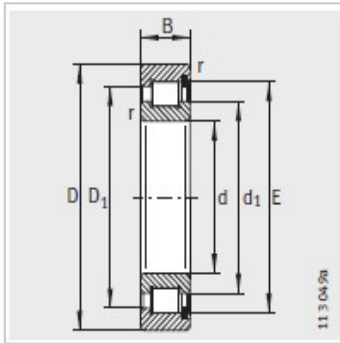

型号 :	SL182216
X-life :	-
质量 m kg :	2.15

尺寸mm :

d :	80
D :	140
B :	33
r min :	2
s :	1.5

安装尺寸mm :

F :	-
d :	98.6
D :	119.3
E :	126.3

基本额定载荷N :

动载荷 :	223000
静载荷 :	280000
疲劳极限载荷/N :	38500
极限转速 :	3000
参考转速 :	2040

: