

圆柱滚子轴承

半定位轴承 d 75-130mm-SL182217

参数信息:

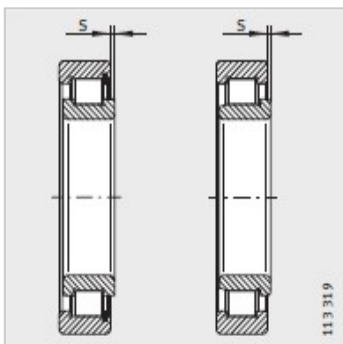
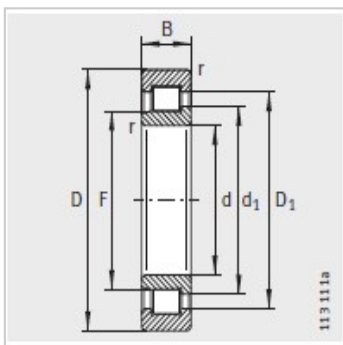
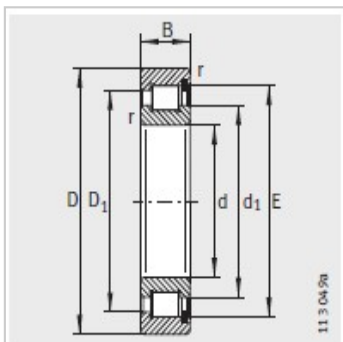

型号 :	SL182217
X-life :	-
质量 m kg :	2.74

尺寸mm :	
d :	85
D :	150
B :	36
r min :	2
s :	1.5

安装尺寸mm :	
F :	-
d :	104.4
D :	126.3
E :	133.75

基本额定载荷N :	
动载荷 :	255000
静载荷 :	320000
疲劳极限载荷/N :	44500
极限转速 :	2800
参考转速 :	2000

: